

Cub

Aufbauleuchte offen oder mit Glas für Kompaktleuchtstofflampen. Gehäuse aus geformtem Aluminium. Lackierung weiss. Öffnung mit Scharnier. Schnapphaken aus Edelstahl. Aluspiegel-Reflektor in breit- oder tiefstrahlender Ausführung. Durchsichtiges Glas, unbrennbar, gehärtet. Notversion 1h für Dauerbetrieb. Lieferung inkl. Leuchtmittel 4000K.

Luminaire apparent ouvert ou avec verre sécurité trempé pour lampes fluocompactes. Corps en aluminium moulé. Peinture blanche. Ouverture par charnière. Crochet inox. Réflecteur miroir alu, version éclairage large ou concentrique. Verre transparent trempé de sécurité, incombustible. Version luminaire de secours 1h d'autonomie. Lampes 4000K comprises.

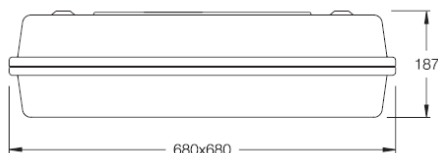

offen IP43		ouvert IP43			
Art.No.	Watt	LQ Socket	Info	CHF brutto	
breitstrahlend, Höhe 4-8m / large, hauteur 4-8m					
3FCU/5600HF	4 x 55W	TC-L / 2G11	EVG		660.00
3FCU/5601HF	6 x 55W	TC-L / 2G11	EVG		796.00
tiefstrahlend, Höhe > 8m / concentrique, hauteur > 8m					
3FCU/5606HF	4 x 55W	TC-L / 2G11	EVG		676.00

offen IP43 mit Not 1h		ouvert IP43 avec sec. 1h			
Art.No.	Watt	LQ Socket	Info	CHF brutto	
breitstrahlend, Höhe 4-8m / large, hauteur 4-8m					
3FCU/5603HF	4 x 55W	TC-L / 2G11	EVG		939.00
3FCU/5604HF	6 x 55W	TC-L / 2G11	EVG		1'078.00
tiefstrahlend, Höhe > 8m / concentrique, hauteur > 8m					
3FCU/5608HF	4 x 55W	TC-L / 2G11	EVG		956.00

Glas IP64		verre IP64			
Art.No.	Watt	LQ Socket	Info	CHF brutto	
breitstrahlend, Höhe 4-8m / large, hauteur 4-8m					
3FCU/5610HF	4 x 55W	TC-L / 2G11	EVG		727.00
tiefstrahlend, Höhe > 8m / concentrique, hauteur > 8m					
3FCU/5612HF	4 x 55W	TC-L / 2G11	EVG		742.00

Glas IP64 mit Not 1h		verre IP64 avec sec. 1h			
Art.No.	Watt	LQ Socket	Info	CHF brutto	
breitstrahlend, Höhe 4-8m / large, hauteur 4-8m					
3FCU/5611HF	4 x 55W	TC-L / 2G11	EVG		1'007.00
tiefstrahlend, Höhe > 8m / concentrique, hauteur > 8m					
3FCU/5613HF	4 x 55W	TC-L / 2G11	EVG		1'022.00

Zubehör		accessoires			
Art.No.	Info			CHF brutto	
3FZB/0213	Decken-Befestigungsklammer etrier pour fixation au plafond				34.00

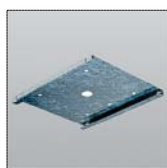

Varialumen

Industrielleuchte für Entladungslampen. Gerätegehäuse aus Druckgussaluminium. Facettierter und anodisierter Aluminiumreflektor ermöglicht eine genaue Lichtkontrolle, sowohl mit matten als auch mit klaren Lampen. Der Glasrand am Reflektor ist mit Silikon versiegelt. Temperiertes Glas. Wasserdichte Verbindung IP66 zwischen Gerätegehäuse und Leuchteileil. Höhe 54cm, Ø58cm.

Luminaire industriel pour lampes à décharge. Les boîtiers et la monture sont en aluminium pressé. Réflecteur à facettes en aluminium anodisé, permettant un contrôle exact de la lumière avec lampes mates et claires. Le bord de verre du réflecteur scellé au silicone, verre trempé, liaison imperméable IP66 entre boîtier et luminaire. Hauteur 54cm, Ø58cm.



Bei der Ausführung mit Zündzeitüberbrückung schaltet die separate Halogenlampe max. 250W bei kurzen Unterbrüchen ein und schaltet wieder aus, sobald die Hauptlampe 50% der Leistung erreicht hat.

L'exécution avec la lampe halogène d'appoint max. 250W, s'allume automatiquement lorsque la lampe à décharge est à moins de 50% de sa capacité. Elle s'éteint, une fois que la lampe à décharge atteint plus de 50% de sa capacité.

250W (+max. 250W)		250W (+max. 250W)	
Art.No.	LQ	Socket	CHF brutto
VVG komp			
VL400.250.9	HIE/HSE	E40	622.00
VVG komp. / verdrosselt <i>bloqué</i>			
VL400.250.9V	HIE/HSE	E40	659.00
VVG komp. / mit Zündzeitüberbrückung <i>avec temporisation d'amorçage</i>			
VL400.250.9Z	HIE/HSE+QT32	E40+E27	721.00

400W (+max. 250W)		400W (+max. 250W)	
Art.No.	LQ	Socket	CHF brutto
VVG komp			
VL400.400.9	HIE/HSE	E40	643.00
VVG komp. / verdrosselt <i>bloqué</i>			
VL400.400.9V	HIE/HSE	E40	704.00
VVG komp. / mit Zündzeitüberbrückung <i>avec temporisation d'amorçage</i>			
VL400.400.9Z	HIE/HSE+QT32	E40+E27	742.00

Zubehör		<i>accessoires</i>	
Art.No.	Info		CHF brutto
CFA8	Gliederkette verschweisst, verzinkt, per Meter <i>chaîne soudée, zinguée, par mètre</i>		3.40

Clip in your line

Tragschienensystem T5 modular.
Verlangen Sie unseren Katalog und/oder unser Angebot.

*Système de rails T5 modulaire.
Demandez notre catalogue et/ou notre offre.*

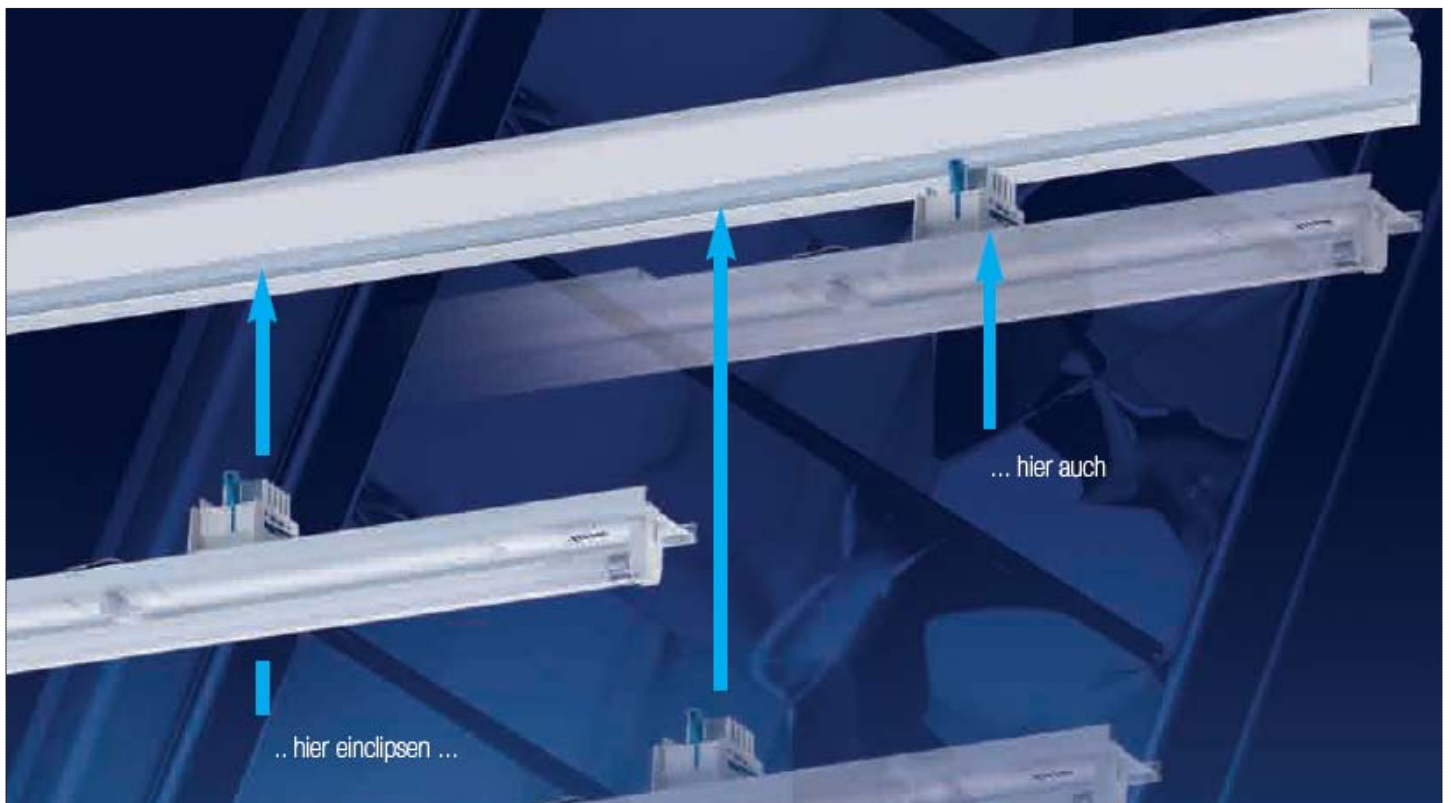

Preise verstehen sich exkl. MWSt. und vRG - Preisänderungen vorbehalten.

Nos prix s'entendent excl. TVA et TAR - modification de prix sous réserve.

Clip in your line

5-, 7- oder 11-polige Durchverdrahtung als variabel abgreifbare Stromführung.

Câblage 5, 7 ou 11 conducteurs pour un raccordement électrique par contacts embrochables en n'importe quel point du rail.

... zur Knotenmontage

VLEP VLTW

UKNR-VL. oder UKNS oder UKNSB + UKN + UKNA-VL

Dichtung VLVVO
(für IP54 notwendig)

Tragschiene-Enddeckel VLE...

Blindabdeckung aus Kunststoff
VLBK-T16..
VLSBK-T16..

Blindabdeckung aus Metall
(Montage von Lichtlenkern möglich)
VLS-T16..
VLSB-T16..

Lichtleiste VLF-T16 1-lampig
VLF-T16 1..

Lichtleiste VLF-T16 2-lampig
VLF-T16 2..

für VLSG-T16 1.. und VLSG-T16 2..

VLRB-T16 2.
VLRB-T16 2.
VLRBT-T16 2.
VLRBS-T16 2.

VLRB-T16 2.

Geräteträger-Lichtlenker-Kombinationen
(kombinierbar mit Befestigungs-Zubehör und Tragschienen des LINIA-Systems)

VLSGR-T16 ...
VLSGR-T16 ... SG

VLRB-T16 2.

Artikel = für Schutzart IP20
 Artikel = für Schutzart IP54 (einschließlich IP20)
 1.. = 1-lampig
 2.. = 2-lampig

VLSPS-T16 1/2.. VLSOS-T16 1/2.. VLSKS-T16 1/2..

RIDI Lichtband-Experte
 Eine einfache und bequeme Zusammenstellung von Lichtbändern und deren Komponenten ist mit dem Lichtband-Experten möglich. Die erforderliche PC-Software ist über die Internet-Adresse www.ridi.de zu erhalten. Eine einfach zu bedienende Menüführung führt den Benutzer zu allen notwendigen Eingaben. Als Ergebnis wird eine Stückliste mit allen Komponenten ausgegeben und die Brutto-Preise dafür berechnet.

RIDI LINIA T16

Basic T5

Balkenleuchte IP20 mit Montageblech und Clip-Schnellverschluss aus Zincor weiss.

Réglette IP20 avec plaque de montage et fermeture à clip en zincor blanc.



578mm x 37mm x 62mm

578mm x 37mm x 62mm

Art.No.	Watt	LQ	Socket	Info	CHF brutto
IC5/114HF	1 x 14W	T16	G5	EVG	86.00
IC5/124HF	1 x 24W	T16	G5	EVG	86.00
IC5/114-24HFM	1 x 14/24W	T16	G5	EVG Multi	102.00
IC5/114-24DAM	1 x 14/24W	T16	G5	EVG Dali dim.	172.00

878mm x 37mm x 62mm

878mm x 37mm x 62mm

Art.No.	Watt	LQ	Socket	Info	CHF brutto
IC5/121HF	1 x 21W	T16	G5	EVG	86.00
IC5/139HF	1 x 39W	T16	G5	EVG	86.00
IC5/121-39HFM	1 x 21/39W	T16	G5	EVG Multi	102.00
IC5/121-39DAM	1 x 21/39W	T16	G5	EVG Dali dim.	172.00

1178mm x 37mm x 62mm

1178mm x 37mm x 62mm

Art.No.	Watt	LQ	Socket	Info	CHF brutto
IC5/128HF	1 x 28W	T16	G5	EVG	87.00
IC5/154HF	1 x 54W	T16	G5	EVG	87.00
IC5/128-54HFM	1 x 28/54W	T16	G5	EVG Multi	103.00
IC5/128-54DAM	1 x 28/54W	T16	G5	EVG Dali dim.	173.00

1478mm x 37mm x 62mm

1478mm x 37mm x 62mm

Art.No.	Watt	LQ	Socket	Info	CHF brutto
IC5/135HF	1 x 35W	T16	G5	EVG	91.00
IC5/149HF	1 x 49W	T16	G5	EVG	91.00
IC5/180HF	1 x 80W	T16	G5	EVG	91.00
IC5/135-80HFM	35/49/80W	T16	G5	EVG Multi	108.00
IC5/135-80DAM	35/49/80W	T16	G5	EVG Dali dim.	178.00

Basic T5

Zubehör zu Basic T5 IC5/1.

Accessoires pour Basic T5 IC5/1.



Zubehör	accessoires	
Art.No.	Info	CHF brutto
IC5/14-24RSM	Symmetrischer Reflektor für 14/24W <i>réflecteur symétrique pour 14/24W</i>	33.00
IC5/21-39RSM	Symmetrischer Reflektor für 21/39W <i>réflecteur symétrique pour 21/39W</i>	33.00
IC5/28-54RSM	Symmetrischer Reflektor für 28/54W <i>réflecteur symétrique pour 28/54W</i>	34.00
IC5/35-49RSM	Symmetrischer Reflektor für 35/49/80W <i>réflecteur symétrique pour 35/49/80W</i>	42.00
IC5/14-24RAS	Asymmetrischer Reflektor für 14/24W <i>réflecteur asymétrique pour 14/24W</i>	19.00
IC5/21-39RAS	Asymmetrischer Reflektor für 21/39W <i>réflecteur asymétrique pour 21/39W</i>	19.00
IC5/28-54RAS	Asymmetrischer Reflektor für 28/54W <i>réflecteur asymétrique pour 28/54W</i>	22.00
IC5/35-49RAS	Asymmetrischer Reflektor für 35/49/80W <i>réflecteur asymétrique pour 35/49/80W</i>	34.00
IC5/14-24LC	Lochblech-Cachierung für 14/24W <i>cache plaque perforée pour 14/24W</i>	35.00
IC5/21-39LC	Lochblech-Cachierung für 21/39W <i>cache plaque perforée pour 21/39W</i>	35.00
IC5/28-54LC	Lochblech-Cachierung für 28/54W <i>cache plaque perforée pour 28/54W</i>	38.00
IC5/35-49LC	Lochblech-Cachierung für 35/49W <i>cache plaque perforée pour 35/49W</i>	45.00
IC/SP-1	Seilpendel 1m, Baldachin, per Paar <i>suspension câble 1m , baldaquin, paire</i>	50.00

Basic T5

Balkenleuchte IP20 mit Montageblech und Clip-Schnellverschluss aus Zincor weiss.

Réglette IP20 avec plaque de montage et fermeture à clip en zincor blanc.



578mm x 59/82mm x 36mm

578mm x 59/82mm x 36mm

Art.No.	Watt	LQ Sockel	Info	CHF brutto
IC5S/114HF	1 x 14W	T16 / G5	EVG	87.00
IC5S/124HF	1 x 24W	T16 / G5	EVG	87.00
IC5S/114-24HFM	1 x 14/24W	T16 / G5	EVG Multi	103.00
IC5S/114-24DAM	1 x 14/24W	T16 / G5	EVG Dali dim.	173.00
IC5S/214HF	2 x 14W	T16 / G5	EVG	102.00
IC5S/224HF	2 x 24W	T16 / G5	EVG	102.00
IC5S/214-24HFM	2 x 14/24W	T16 / G5	EVG Multi	118.00
IC5S/214-24DAM	2 x 14/24W	T16 / G5	EVG Dali dim.	188.00

878mm x 59/82mm x 36mm

878mm x 59/82mm x 36mm

Art.No.	Watt	LQ Sockel	Info	CHF brutto
IC5S/121HF	1 x 21W	T16 / G5	EVG	87.00
IC5S/139HF	1 x 39W	T16 / G5	EVG	87.00
IC5S/121-39HFM	1 x 21/39W	T16 / G5	EVG Multi	103.00
IC5S/121-39DAM	1 x 21/39W	T16 / G5	EVG Dali dim.	173.00
IC5S/221HF	2 x 21W	T16 / G5	EVG	102.00
IC5S/239HF	2 x 39W	T16 / G5	EVG	102.00
IC5S/221-39HFM	2 x 21/39W	T16 / G5	EVG Multi	118.00
IC5S/221-39DAM	2 x 21/39W	T16 / G5	EVG Dali dim.	188.00

1178mm x 59/82mm x 36mm

1178mm x 59/82mm x 36mm

Art.No.	Watt	LQ Sockel	Info	CHF brutto
IC5S/128HF	1 x 28W	T16 / G5	EVG	88.00
IC5S/154HF	1 x 54W	T16 / G5	EVG	88.00
IC5S/128-54HFM	1 x 28/54W	T16 / G5	EVG Multi	104.00
IC5S/128-54DAM	1 x 28/54W	T16 / G5	EVG Dali dim.	174.00
IC5S/228HF	2 x 28W	T16 / G5	EVG	103.00
IC5S/254HF	2 x 54W	T16 / G5	EVG	103.00
IC5S/228-54HFM	2 x 28/54W	T16 / G5	EVG Multi	119.00
IC5S/228-54DAM	2 x 28/54W	T16 / G5	EVG Dali dim.	189.00

1478mm x 59/82mm x 36mm

1478mm x 59/82mm x 36mm

Art.No.	Watt	LQ Sockel	Info	CHF brutto
IC5S/135HF	1 x 35W	T16 / G5	EVG	92.00
IC5S/149HF	1 x 49W	T16 / G5	EVG	92.00
IC5S/180HF	1 x 80W	T16 / G5	EVG	92.00
IC5S/135-80HFM	1x35/49/80W	T16 / G5	EVG Multi	109.00
IC5S/135-80DAM	1x35/49/80W	T16 / G5	EVG Dali dim.	179.00
IC5S/235HF	2 x 35W	T16 / G5	EVG	108.00
IC5S/249HF	2 x 49W	T16 / G5	EVG	108.00
IC5S/235-49HFM	2 x 35/49W	T16 / G5	EVG Multi	124.00
IC5S/235-49DAM	2 x 35/49W	T16 / G5	EVG Dali dim.	194.00

Preise verstehen sich exkl. MWSt. und vRG - Preisänderungen vorbehalten.

Nos prix s'entendent excl. TVA et TAR - modification de prix sous réserve.

Mini

Minilichtleiste IP20 mit eingebautem elektronischem Vorschaltgerät. Inkl. Decken-/Wandbefestigung, Linearverbinder, Verbindungskabel 200mm, Zuleitung 1800mm mit Eurostecker. Lieferung inkl. Leuchtmittel 3000K.

Réglette mini IP20 avec ballast électronique intégré. Fixation plafonnier/murale, connecteur linéaire, câble d'alimentation 200mm, câble d'amorce 1800mm avec prise euro. Lampes 3000K comprises.

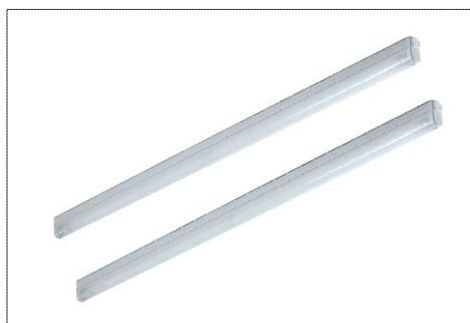

weiss			blanc		
Art.No.	Watt	LQ	Socket	Info	CHF brutto
EL106.01	1 x 6W	T16	G5	L=235mm	47.00
EL108.01	1 x 8W	T16	G5	L=311mm	49.00
EL113.01	1 x 13W	T16	G5	L=540mm	51.00
EL114.01	1 x 14W	T16	G5	L=571mm	56.00
EL121.01	1 x 21W	T16	G5	L=872mm	59.00
EL128.01	1 x 28W	T16	G5	L=1171mm	67.00
EL135.01	1 x 35W	T16	G5	L=1473mm	102.00

silber			argent		
Art.No.	Watt	LQ	Socket	Info	CHF brutto
EL108.28	1 x 8W	T16	G5	L=311mm	49.00
EL113.28	1 x 13W	T16	G5	L=540mm	51.00
EL121.28	1 x 21W	T16	G5	L=872mm	59.00
EL128.28	1 x 28W	T16	G5	L=1171mm	67.00

Zubehör		accessoires	
Art.No.	Info		CHF brutto
EL008.01	Verbindungskabel weiss 80mm <i>câble de jonction blanc 80mm</i>		3.20
EL050.01	Verbindungskabel weiss 500mm <i>câble de jonction blanc 500mm</i>		5.70
EL100.01	Verbindungskabel weiss 1000mm <i>câble de jonction blanc 1000mm</i>		7.40
EL200.01	Verbindungskabel weiss 2000mm <i>câble de jonction blanc 2000mm</i>		11.00
EL050.28	Verbindungskabel grau 500mm <i>câble de jonction gris 500mm</i>		5.70
EL100.28	Verbindungskabel grau 1000mm <i>câble de jonction gris 1000mm</i>		7.40
EL200.28	Verbindungskabel grau 2000mm <i>câble de jonction gris 2000mm</i>		11.00

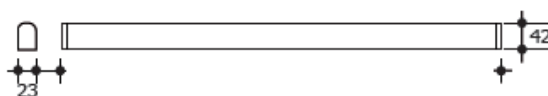

Basic RI

Balkenleuchte komplett mit Montageblech und Kunststoffstirnseiten.

Réglette complet avec plaque de montage et faces en plastique.



1225mm x 56mm x 80mm

1225mm x 56mm x 80mm

Art.No.	Watt	LQ	Socket	Info	CHF brutto
RI/136L	1 x 36W	T26	G13	VVG ind.	25.00
RI/136HF	1 x 36W	T26	G13	EVG	61.00

1526mm x 56mm x 80mm

1526mm x 56mm x 80mm

Art.No.	Watt	LQ	Socket	Info	CHF brutto
RI/158L	1 x 58W	T26	G13	VVG ind.	27.00
RI/158HF	1 x 58W	T26	G13	EVG	63.00

Basic T8

Balkenleuchte trapezförmig aus Zinco-blech weiss.

Réglette trapézoïde en zincor blanc.



EVG

ballast électronique

Art.No.	Watt	LQ	Socket	Masse	CHF brutto
IC4/118HF	1 x 18W	T26	G13	620x62x74	63.00
IC4/136HF	1 x 36W	T26	G13	1230x62x74	65.00
IC4/158HF	1 x 58W	T26	G13	1530x62x74	69.00



EVG

ballast électronique

Art.No.	Watt	LQ	Socket	Masse	CHF brutto
IC4S/218HF	2 x 18W	T26	G13	620x120x41	86.00
IC4S/236HF	2 x 36W	T26	G13	1230x120x41	87.00
IC4S/258HF	2 x 58W	T26	G13	1530x120x41	90.00

Basic T8

Zubehör zu Basic T8.

Accessoires pour Basic T8.



Zubehör *accessoires*

Art.No.	Info	CHF brutto
IC4/036RSM	Symmetrischer Reflektor für 1 x 36W <i>réflecteur symétrique pour 1 x 36W</i>	70.00
IC4/058RSM	Symmetrischer Reflektor für 1 x 58W <i>réflecteur symétrique pour 1 x 58W</i>	80.00
IC4/118RAS	Asymmetrischer Reflektor für 1 x 18W <i>réflecteur asymétrique pour 1 x 18W</i>	35.00
IC4/136RAS	Asymmetrischer Reflektor für 1 x 36W <i>réflecteur asymétrique pour 1 x 36W</i>	32.00
IC4/158RAS	Asymmetrischer Reflektor für 1 x 58W <i>réflecteur asymétrique pour 1 x 58W</i>	33.00
IC4/018DS	Montageblech mit Verschraubung 18W <i>plaque de montage avec filetage 18W</i>	23.00
IC4/036DS	Montageblech mit Verschraubung 36W <i>plaque de montage avec filetage 36W</i>	19.00
IC4/058DS	Montageblech mit Verschraubung 58W <i>plaque de montage avec filetage 58W</i>	21.00
IC4/018D	Montageblech leer 18W <i>plaque de montage vide 18W</i>	18.00
IC4/036D	Montageblech leer 36W <i>plaque de montage vide 36W</i>	14.00
IC4/058D	Montageblech leer 58W <i>plaque de montage vide 58W</i>	16.00
IC/SP-1	Seilpendel 1m mit Baldachin, per Paar <i>suspension par câble 1m avec baldachin, par paire</i>	50.00
IC/KP-1	Kettenpendel 1m, per Paar <i>suspension par chaîne 1m, par paire</i>	14.00

3F 99

Tragschienensystem für Linda und Beta 93.

Système de rails pour Linda et Beta 93.

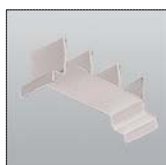
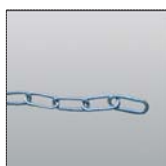
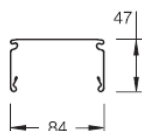

Tragschienensystem

système de rails

Art.No.	Info	CHF brutto
3F99/0594	Tragprofil aus heiss verzinktem Stahl, Polyesterlackierung weiss L=1625mm <i>rail en acier zingué à chaud, laqué en polyester blanc L=1625mm</i>	51.00
3F99/0593	Tragprofil aus heiss verzinktem Stahl, Polyesterlackierung weiss L=3250mm <i>rail en acier zingué à chaud, laqué en polyester blanc L=3250mm</i>	87.00
3F99/0482	Verbinder <i>jonction</i>	10.00
3F99/0483	Deckenbefestigung aus Edelstahl, wird auch für Pendelmontage benötigt <i>fixation inox pour montage au plafond, nécessaire aussi pour le montage en suspension</i>	4.00
3F99/0484	Edelstahlhaken für Aufhängung mit Kette, stets einzusetzen mit 3F99/0483 <i>crochet en acier inox pour suspension avec chaîne, à utiliser toujours avec 3F99/0483</i>	0.40
CFA8	Gliederkette verschweisst, verzinkt, per Meter <i>chaîne soudée, zinguée, par mètre</i>	3.40
3F99/0485	Seilaufhängung 1m mit weissem Baldachin und Schnellregler, stets einzusetzen mit 3F99/0483 <i>suspension par câble 1m avec baldachin blanc et dispositif de réglage rapide, toujours avec 3F99/0483</i>	37.00
3F99/0494MDT	Blindabdeckung PVC weiss, L=1625mm, inkl. zwei Nivelierungen <i>couvercle de fermeture PCV blanc, L=1625mm, deux calibreurs incl.</i>	29.00
3F99/0487	Endkappe aus Polycarbonat weiss, per Paar <i>embout de fermeture en polycarbonate blanc, par paire</i>	4.40
3F99/0488	Kabelhalterung aus Polycarbonat (1 per Meter) <i>clip pour câbles en polycarbonate (1 par mètre)</i>	1.10
3F99/0489	Leuchtenmontageklammer, verzinkter Stahl, Paar <i>support de fixation pour luminaire, acier zingué, paire</i>	8.60
xx-3F99	Mehrprix Linda für Montage auf 3F99 mit zwei Kabeleinführungsgummis (IP55), Leuchtenmontageklammer 3F99/0489 bereits inkl. <i>supplément de prix Linda pour montage sur 3F99 avec deux passe-câble en caoutchouc (IP55), support de fixation pour luminaire 3F99/0489 déjà incl.</i>	22.00

Linda PC

Feuchtraumleuchte IP65. Gehäuse aus Polycarbonat, spritzgegossen in grau. Lichtverteiler aus Polycarbonat, spritzgegossen, mit glatter Aussenseite und Innenseite mit differenzierten Prismen. Schnapphaken aus Polycarbonat. Hitzebeständig bis zu 850°C. Ungeeignet in Bereichen mit Dämpfen, die den Einsatz von Kunststoffmaterialien beeinträchtigen.

Luminaire étanche IP65. Corps en polycarbonate, moulé par injection gris. Diffuseur en polycarbonate, moulé par injection, face extérieure lisse et intérieure à prisme. Crochet de fixation en polycarbonate. Thermorésistance jusqu'à 850°C. Incompatible dans les milieux en présence de vapeurs affectant l'utilisation de matières plastiques.



T8		T8		
Art.No.	Watt	LQ Socket	Info	CHF brutto
3FLI/5200	1 x 18W	T26 / G13	VVG komp.	58.00
3FLI/5201	1 x 36W	T26 / G13	VVG komp.	70.00
3FLI/5202	1 x 58W	T26 / G13	VVG komp.	82.00
3FLI/5203	2 x 18W	T26 / G13	VVG komp.	68.00
3FLI/5204	2 x 36W	T26 / G13	VVG komp.	92.00
3FLI/5205	2 x 58W	T26 / G13	VVG komp.	108.00
3FLI/5201HF	1 x 36W	T26 / G13	EVG	99.00
3FLI/5202HF	1 x 58W	T26 / G13	EVG	108.00
3FLI/5204HF	2 x 36W	T26 / G13	EVG	116.00
3FLI/5205HF	2 x 58W	T26 / G13	EVG	124.00



TC-S Leuchtmittel 4000K inkl.		TC-S lampes 4000K incl.		
Art.No.	Watt	LQ Socket	Info	CHF brutto
3FLI/5260	1 x 11W	TC-S / G23	VVG komp.	54.00
3FLI/5262	2 x 11W	TC-S / G23	VVG komp.	74.00

Zubehör

accessoires

Info	info
Spiegelreflektoren auf Anfrage	<i>réflecteurs miroirs sur demande</i>

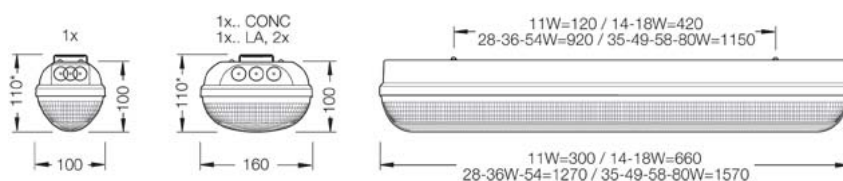

Linda Inox

Feuchtraumleuchte IP65. Gehäuse aus Polycarbonat, spritzgegossen in grau. Lichtverteiler aus Polycarbonat, spritzgegossen, mit glatter Aussenseite und Innenseite mit differenzierten Prismen. Schnapphaken aus Edelstahl. Hitzebeständig bis zu 850°C. Ungeeignet in Bereichen mit Dämpfen, die den Einsatz von Kunststoffmaterialien beeinträchtigen.

Luminaire étanche IP65. Corps en polycarbonate, moulé par injection gris. Diffuseur en polycarbonate, moulé par injection, face extérieure lisse et intérieure à prisme. Crochet de fixation inox. Thermorésistance jusqu'à 850°C. Incompatible dans les milieux en présence de vapeurs affectant l'utilisation de matières plastiques.



T8		T8		
Art.No.	Watt	LQ Socket	Info	CHF brutto
3FLI/5210	1 x 18W	T26 / G13	VVG komp.	67.00
3FLI/5211	1 x 36W	T26 / G13	VVG komp.	81.00
3FLI/5212	1 x 58W	T26 / G13	VVG komp.	96.00
3FLI/5213	2 x 18W	T26 / G13	VVG komp.	77.00
3FLI/5214	2 x 36W	T26 / G13	VVG komp.	111.00
3FLI/5215	2 x 58W	T26 / G13	VVG komp.	131.00
3FLI/5220HF	1 x 18W	T26 / G13	EVG	87.00
3FLI/5221HF	1 x 36W	T26 / G13	EVG	99.00
3FLI/5222HF	1 x 58W	T26 / G13	EVG	108.00
3FLI/5223HF	2 x 18W	T26 / G13	EVG	97.00
3FLI/5224HF	2 x 36W	T26 / G13	EVG	116.00
3FLI/5225HF	2 x 58W	T26 / G13	EVG	124.00

T5 Leuchtmittel 4000K inkl. *T5 lampes 4000K incl.*

Art.No.	Watt	LQ Socket	Info	CHF brutto
3FLI/5700HF	1 x 14W	T16 / G5	EVG	108.00
3FLI/5702HF	1 x 28W	T16 / G5	EVG	116.00
3FLI/5704HF	1 x 35W	T16 / G5	EVG	124.00
3FLI/5705HF	1 x 49W	T16 / G5	EVG	125.00
3FLI/5706HF	1 x 80W	T16 / G5	EVG	130.00
3FLI/5707HF	2 x 14W	T16 / G5	EVG	128.00
3FLI/5709HF	2 x 28W	T16 / G5	EVG	146.00
3FLI/5711HF	2 x 35W	T16 / G5	EVG	152.00
3FLI/5712HF	2 x 49W	T16 / G5	EVG	153.00

T5 Multiwatt *T5 multiwatt*

Art.No.	Watt	LQ Socket	Info	CHF brutto
3FLI/5768HFM	1 x 28/54W	T16 / G5	EVG Multi	127.00
3FLI/5769HFM	1x35/49/80W	T16 / G5	EVG Multi	135.00
3FLI/5772HFM	2 x 35/49W	T16 / G5	EVG Multi	155.00

Zubehör

accessoires

Info *info*

Spiegelreflektoren auf Anfrage

réflecteurs miroirs sur demande

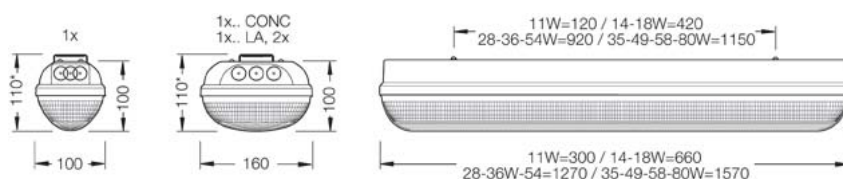

Linda Transparent

Feuchtraumleuchte IP65. Gehäuse transparent aus Polycarbonat für eine direkt-indirekte Lichtverteilung. Lichtverteiler aus Polycarbonat, spritzgegossen, mit glatter Aussenseite und Innenseite mit differenzierten Prismen. Schnapphaken aus Edelstahl. Hitzebeständig bis zu 850°C. Ungeeignet in Bereichen mit Dämpfen, die den Einsatz von Kunststoffmaterialien beeinträchtigen.

Luminaire étanche IP65. Corps transparent en polycarbonate pour une diffusion directe ou indirecte. Diffuseur en polycarbonate, moulé par injection, face extérieure lisse et intérieure à prisme. Crochet de fixation inox. Thermorésistance jusqu'à 850°C. Incompatible dans les milieux en présence de vapeurs affectant l'utilisation de matières plastiques.



T8

Art.No.	Watt	LQ Socket	Info	CHF brutto
3FLI/5350HF	1 x 18W	T26 / G13	EVG	123.00
3FLI/5351HF	1 x 36W	T26 / G13	EVG	134.00
3FLI/5352HF	1 x 58W	T26 / G13	EVG	144.00
3FLI/5354HF	2 x 36W	T26 / G13	EVG	141.00
3FLI/5355HF	2 x 58W	T26 / G13	EVG	149.00

T8

T5 Leuchtmittel 4000K inkl.

T5 lampes 4000K incl.

Art.No.	Watt	LQ Socket	Info	CHF brutto
3FLI/5361HF	1 x 14W	T16 / G5	EVG	145.00
3FLI/5363HF	1 x 28W	T16 / G5	EVG	151.00
3FLI/5365HF	1 x 49W	T16 / G5	EVG	160.00
3FLI/5374HF	2 x 28W	T16 / G5	EVG	180.00
3FLI/5376HF	2 x 49W	T16 / G5	EVG	188.00

TC-S Leuchtmittel 4000K inkl.

TC-S lampes 4000K incl.

Art.No.	Watt	LQ Socket	Info	CHF brutto
3FLI/5356	1 x 11W	TC-S / G23	VVG komp.	62.00
3FLI/5357	2 x 11W	TC-S / G23	VVG komp.	83.00

Zubehör

accessoires

Info

info

Spiegelreflektoren auf Anfrage

réflecteurs miroirs sur demande

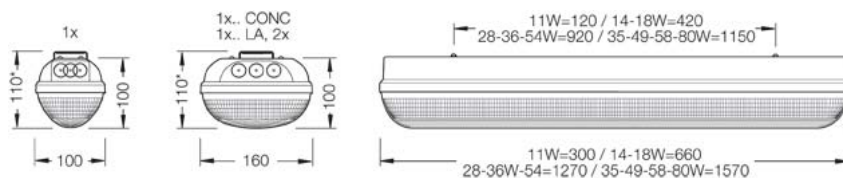

Beta 93

Fluoreszenzleuchte IP65 aus geformtem Edelstahl. Öffnung mit Scharnier. Schnapphaken aus Edelstahl. Aluspiegelreflektor in breiter Ausführung. Glas gehärtet, mit Dichtung, Rahmen aus Edelstahl. Hitzebeständig bis zu 960°C.

Luminaire IP65 pour lampe fluorescente en inox moulé. Ouverture par charnière. Crochet de fixation inox. Réflecteur miroir alu, en version éclairage large. Verre trempé, avec joint d'étanchéité, cadre inox. Thermorésistance jusqu'à 960°C.



breitstrahlend

éclairage large

Art.No.	Watt	LQ Socket	Info	CHF brutto
3F93/5502HF	1 x 36W	T26 / G13	EVG	406.00
3F93/5503HF	1 x 58W	T26 / G13	EVG	471.00
3F93/5504HF	2 x 36W	T26 / G13	EVG	433.00
3F93/5505HF	2 x 58W	T26 / G13	EVG	508.00



Zubehör

accessoires

Art.No.	Info	CHF brutto
3FZB/0501	Befestigungshaken aus Edelstahl, per Paar <i>crochets de fixation inox, par paire</i>	5.10
3FZB/0503	Wandausleger aus Edelstahl, per Paar <i>fixation murale inox, par paire</i>	13.00

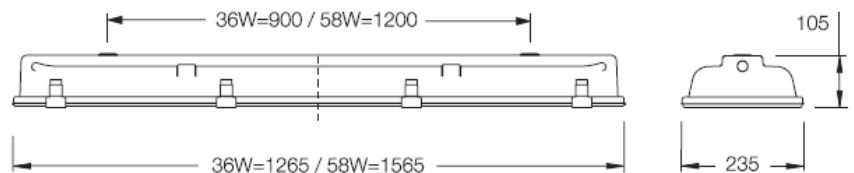

Beta Ice

Fluoreszenzleuchte IP65 speziell entwickelt für Kühlzellen mit Temperaturen von -20°C bis -30°C. Gehäuse aus einem einzigen Aluminiumstück geformt. Mit Epoxypolyesterpulver in weiss lackiert. Öffnung mit Scharnier. Lichtverteiler aus Polycarbonat mit glatter Aussenseite und innenliegender Prismenstruktur. Aluspiegelreflektor in breit- oder tiefstrahlender Ausführung. Inkl. Leuchtmittel 4000K.

Luminaire IP65 pour lampes fluorescentes spécialement conçu pour les chambres frigorifiques présentant des températures situées entre -20°C et -30°C. Corps moulé en un seul bloc d'aluminium. Revêtement poudre époxy-polyester blanc. Ouverture par charnière. Diffuseur en polycarbonate avec face extérieure lisse et structure de prisme interne. Réflecteur miroir aluminium en version éclairage large ou concentrique. Lampes 4000K comprises.



breitstrahlend

éclairage large

Art.No.	Watt	LQ Socket	Info	CHF brutto
3FIC/5532HF	2 x 55W	TC-L / 2G11	EVG	435.00
3FIC/5534HF	1 + 1 x 80W	TC-L / 2G11	EVG	586.00

tiefstrahlend

éclairage concentrique

Art.No.	Watt	LQ Socket	Info	CHF brutto
3FIC/5535HF	1 + 1 x 80W	TC-L / 2G11	EVG	501.00

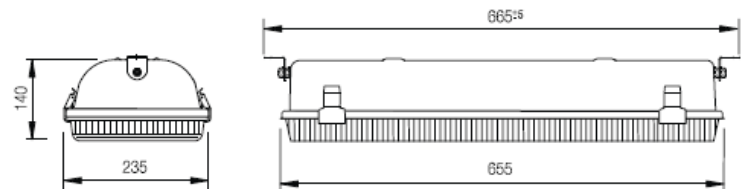

2 x 55W

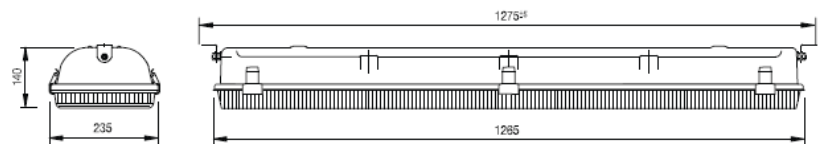

1 + 1 x 80W

L 580

Einbauleuchte für sterile und aseptische Bereiche. Gehäuse aus weiss lackiertem Stahl. IP54 (IP65 auf Anfrage).
 RVS - blendreies Glas, Stärke 4mm, gehärtet, mit Dichtung
 RSP - blendfreier Diffusor aus Methacrylat

*Luminaire encastré pour milieux stérils et aseptisés. Corps en acier laqué blanc. IP54 (IP65 sur demande).
 RVS - verre anti-éblouissant, épaisseur 4mm, trempé, avec joint
 RSP - diffuseur anti-éblouissant en méthacrylate*



RVS

Art.No.	Watt	LQ Socket	Info	CHF brutto
3F58/27661HFM	4 x 14/24W	T16 / G5	EVG Multi	577.00
3F58/27664HFM	2 x 28/54W	T16 / G5	EVG Multi	482.00

RVS



RSP

Art.No.	Watt	LQ Socket	Info	CHF brutto
3F58/27745HFM	4 x 14/24W	T16 / G5	EVG Multi	554.00
3F58/27748HFM	2 x 28/54W	T16 / G5	EVG Multi	474.00

RSP

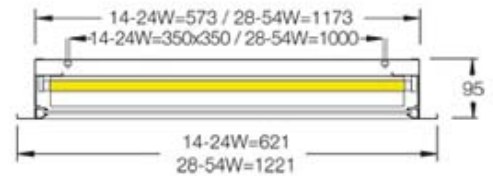
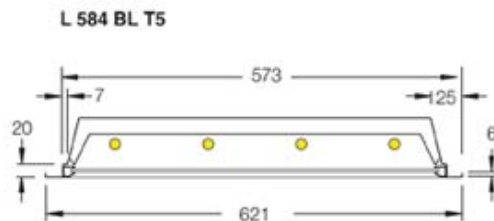
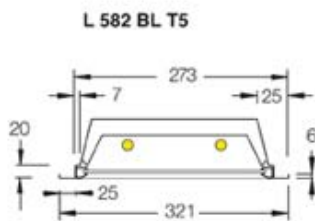

Excis

Sporthallenleuchte IP20 mit symmetrischem oder asymmetrischem Reflektor aus mattedem Reinstaluminium. Gehäuse aus Stahlblech, allseitig weiss pulverbeschichtet. Weisslackierte Lamellen mit Verstärkung zum mechanischen Schutz des Leuchtmittels. Mechanische Verriegelung zwischen Gehäuse und Raster. Ausklappbarer gesicherter Raster. Lieferung inkl. Leuchtmittel 3000K.

Luminaire pour salles de sports IP20 avec réflecteur symétrique ou asymétrique en aluminium satiné. Boîtier en tôle d'acier, revêtement intégral blanc à la poudre. Lamelles peintes en blanc avec renfort pour la protection mécanique de la lampe. Verrouillage mécanique entre le boîtier et la grille. Grille rabattable sécurisé. Lampes 3000K comprises.



breitstrahlend

éclairage large

Art.No.	Watt	LQ	Socket	Info	CHF brutto
FH18346	4 x 49W	T16	G5	EVG	663.00

mittelstrahlend

éclairage moyen

Art.No.	Watt	LQ	Socket	Info	CHF brutto
FH18356	4 x 49W	T16	G5	EVG	663.00
FH18351	4 x 54W	T16	G5	EVG	624.00
FH18357	4 x 80W	T16	G5	EVG	775.00

asymmetrisch

asymétrique

Art.No.	Watt	LQ	Socket	Info	CHF brutto
FH18366	4 x 49W	T16	G5	EVG	699.00
FH18361	4 x 54W	T16	G5	EVG	638.00
FH18367	4 x 80W	T16	G5	EVG	853.00

Zubehör

accessoires

Art.No.	Info	CHF brutto
FH91374	Deckenbefestigung H=72mm, verstellbar +/-25°, Paar fixation plafond H=72mm, réglable +/-25°, paire	30.00

Masse

dimensions

Watt	A	B	C	D
4 x 49W	1596	262	122	1563
4 x 54W	1296	262	122	1263
4 x 80W	1596	262	122	1563



MIG

Scheinwerfer für Metallhalogen- oder Hochdrucknatriumdampflampen. Gehäuse und Rahmen aus Druckgussaluminium mit Kühlrippen. Reflektor aus Reinstaluminium. Stahlbügel mit Gradeinstellung. Gehärtetes Sicherheitsglas. Stopfbuchse PG13.5.
Wichtig: Nur HIT-Lampen der Marken Osram oder Radium verwenden.

Projecteur pour lampes aux halogénures métalliques ou vapeur de sodium à haute pression. Boîtier et cadre en fonte d'aluminium avec nervures de refroidissement. Réflecteur en aluminium ultra pur. Etrier en acier orientable. Verre de sécurité trempé. Presse étoupe PG13.5.

Important: Utiliser seulement des lampes HIT de la marque Osram ou Radium.

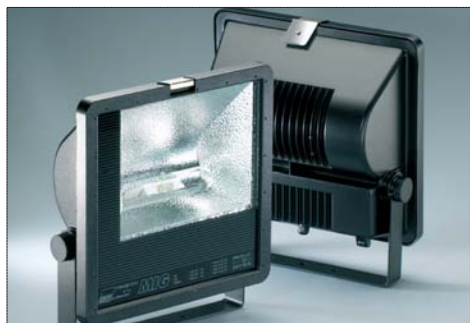

schwarz

noir

Art.No.	Watt	LQ	Socket	Info	CHF brutto
---------	------	----	--------	------	------------

asymmetrischer Reflektor / réflecteur asymétrique

MIG-AS250	1 x 250W	HIT / HST	E40	VVG komp.	378.00
MIG-AS400	1 x 400W	HIT / HST	E40	VVG komp.	386.00

symmetrischer Reflektor / réflecteur symétrique

MIG-SM250	1 x 250W	HIT / HST	E40	VVG komp.	378.00
MIG-SM400	1 x 400W	HIT / HST	E40	VVG komp.	386.00



alugrau

gris alu

Art.No.	Watt	LQ	Socket	Info	CHF brutto
---------	------	----	--------	------	------------

asymmetrischer Reflektor / réflecteur asymétrique

MIG-AS250A	1 x 250W	HIT / HST	E40	VVG komp.	378.00
MIG-AS400A	1 x 400W	HIT / HST	E40	VVG komp.	386.00

symmetrischer Reflektor / réflecteur symétrique

MIG-SM250A	1 x 250W	HIT / HST	E40	VVG komp.	378.00
MIG-SM400A	1 x 400W	HIT / HST	E40	VVG komp.	386.00



Zubehör

accessoires

Art.No.	Info	CHF brutto
---------	------	------------

MIG-FA5	Lamellenraster schwarz <i>grille à lamelles noire</i>	141.00
MIG-M5	Befestigung, verzinkter Stahl, für Masten Ø60 – 80mm <i>fixation, acier zingué, pour mât Ø60 – 80mm</i>	35.00

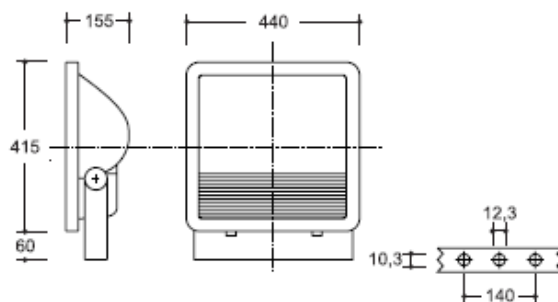

ACT

Scheinwerfer für Metallhalogen- oder Hochdrucknatriumdampflampen. Gehäuse und Rahmen aus Druckgussaluminium mit Kühlrippen. Reflektor aus Reinstaluminium. Stahlbügel mit Gradeinstellung. Gehärtetes Sicherheitsglas. Stopfbuchse PG13.5.

Projecteur pour lampes aux halogénures métalliques ou vapeur de sodium à haute pression. Boîtier et cadre en fonte d'aluminium avec nervures de refroidissement. Réflecteur en aluminium ultra pur. Etrier en acier orientable. Verre de sécurité trempé. Presse étoupe PG13.5.



schwarz		noir			
Art.No.	Watt	LQ	Socket	Info	CHF brutto
asymmetrischer Reflektor / réflecteur asymétrique					
ACT-AS70S	1 x 70W	HIT-/HST-DE	RX7s	VVG komp.	273.00
ACT-AS150S	1 x 150W	HIT-/HST-DE	RX7s	VVG komp.	292.00
ACT-AS250S	1 x 250W	HIT-DE	Fc2	VVG komp.	361.00
symmetrischer Reflektor / réflecteur symétrique					
ACT-SM70S	1 x 70W	HIT-/HST-DE	RX7s	VVG komp.	283.00
ACT-SM150S	1 x 150W	HIT-/HST-DE	RX7s	VVG komp.	302.00
ACT-SM250S	1 x 250W	HIT-DE	Fc2	VVG komp.	372.00



weiss		blanc			
Art.No.	Watt	LQ	Socket	Info	CHF brutto
asymmetrischer Reflektor / réflecteur asymétrique					
ACT-AS70W	1 x 70W	HIT-/HST-DE	RX7s	VVG komp.	273.00
ACT-AS150W	1 x 150W	HIT-/HST-DE	RX7s	VVG komp.	292.00
ACT-AS250W	1 x 250W	HIT-DE	Fc2	VVG komp.	361.00
symmetrischer Reflektor / réflecteur symétrique					
ACT-SM70W	1 x 70W	HIT-/HST-DE	RX7s	VVG komp.	283.00
ACT-SM150W	1 x 150W	HIT-/HST-DE	RX7s	VVG komp.	302.00
ACT-SM250W	1 x 250W	HIT-DE	Fc2	VVG komp.	372.00

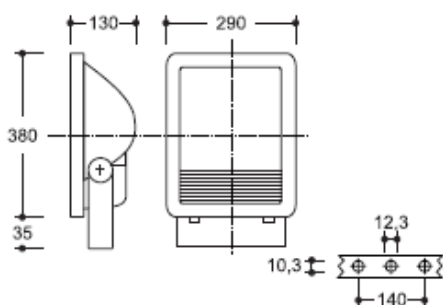

alugrau		gris alu			
Art.No.	Watt	LQ	Socket	Info	CHF brutto
asymmetrischer Reflektor / réflecteur asymétrique					
ACT-AS70A	1 x 70W	HIT-/HST-DE	RX7s	VVG komp.	273.00
ACT-AS150A	1 x 150W	HIT-/HST-DE	RX7s	VVG komp.	292.00
ACT-AS250A	1 x 250W	HIT-DE	Fc2	VVG komp.	361.00
symmetrischer Reflektor / réflecteur symétrique					
ACT-SM70A	1 x 70W	HIT-/HST-DE	RX7s	VVG komp.	283.00
ACT-SM150A	1 x 150W	HIT-/HST-DE	RX7s	VVG komp.	302.00
ACT-SM250A	1 x 250W	HIT-DE	Fc2	VVG komp.	372.00



Zubehör		accessoires	
Art.No.	Info	CHF brutto	
ACT-X5	Seitenblenden schwarz, per Paar <i>volets antiéblouissements noirs, par paire</i>	39.00	
ACT-FA5	Lamellenraster schwarz <i>grille à lamelles noire</i>	128.00	
MIG-M5	Befestigung, verzinkter Stahl, für Masten Ø60 – 80mm <i>fixation, acier zingué, pour mât Ø60 – 80mm</i>	35.00	

Preise verstehen sich exkl. MWSt. und vRG - Preisänderungen vorbehalten.

Nos prix s'entendent excl. TVA et TAR - modification de prix sous réserve.

MX 70

Scheinwerfer für Metallhalogen- oder Hochdrucknatriumdampflampen. Gehäuse und Rahmen aus Druckgussaluminium mit Kühlrippen. Reflektor aus Reinstaluminium. Schwenkbarer Stahlbügel. Gehärtetes Sicherheitsglas. Anschlusskasten aus Polyamidfiberglas. Stopfbuchse PG11.

Projecteur pour lampes aux halogénures métalliques ou vapeur de sodium à haute pression. Boîtier et cadre en fonte d'aluminium avec nervures de refroidissement. Réflecteur en aluminium ultra pur. Etrier orientable en acier. Verre de sécurité trempé. Boîte de câblage en polyamide fibre de verre. Presse étoupe PG11.



schwarz		noir			
Art.No.	Watt	LQ	Socket	Info	CHF brutto
MX70S	1 x 70W	HIT-/HST-DE	RX7s	VVG komp.	209.00

weiss		blanc			
Art.No.	Watt	LQ	Socket	Info	CHF brutto
MX70W	1 x 70W	HIT-/HST-DE	RX7s	VVG komp.	209.00

alugrau		gris alu			
Art.No.	Watt	LQ	Socket	Info	CHF brutto
MX70A	1 x 70W	HIT-/HST-DE	RX7s	VVG komp.	209.00



Zubehör		accessoires	
Art.No.	Info		CHF brutto
MX3-500S	Blendklappe schwenkbar schwarz <i>volets antiéblouissements orientables noirs</i>		35.00
MX3-500W	Blendklappe schwenkbar weiss <i>volets antiéblouissements orientables blancs</i>		35.00
MX3-500A	Blendklappe schwenkbar alugrau <i>volets antiéblouissements orientables gris alu</i>		35.00
MX2-500	Schutzgitter schwarz, Stahl <i>grille protectrice noire, acier</i>		19.00
MX22S	Wandausleger schwarz, Stahl, 500mm <i>console murale noire, acier, 500mm</i>		40.00

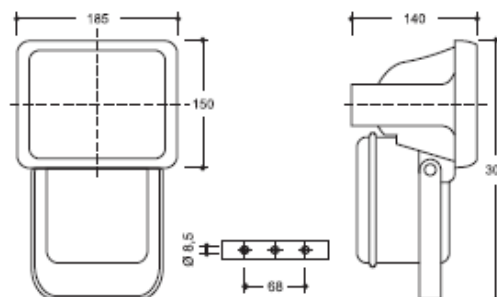

MX 1000-42

Scheinwerfer für Kompaktleuchtstofflampen. Gehäuse und Rahmen aus Druckgussaluminium. Reflektor aus Reinstaluminium. Schwenkbarer Stahlbügel. Gehärtetes Sicherheitsglas. Anschlussdose aus Isoliermaterial mit Stopfbuchse PG11.

Projecteur pour lampes fluo-compact. Boîtier et cadre en fonte d'aluminium. Réflecteur en aluminium ultra pur. Etrier orientable en acier. Verre de sécurité trempé. Boîte de câblage en matière isolante avec presse étoupe PG11.



schwarz

noir

Art.No.	Watt	LQ	Socket	Info	CHF brutto
MX1000-42S 1 x 42W		TC-TEL	GX24q-4	EVG	274.00

weiss

blanc

Art.No.	Watt	LQ	Socket	Info	CHF brutto
MX1000-42W 1 x 42W		TC-TEL	GX24q-4	EVG	274.00

alugrau

gris alu

Art.No.	Watt	LQ	Socket	Info	CHF brutto
MX1000-42A 1 x 42W		TC-TEL	GX24q-4	EVG	274.00

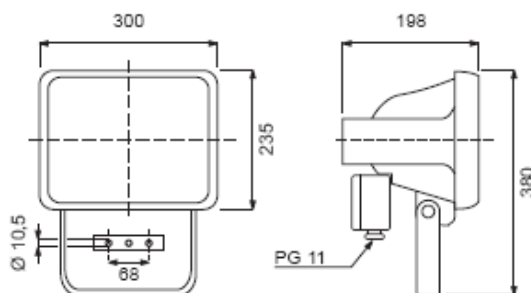

Round LED

Scheinwerfer mit LED 5500K. Gehäuse und Rahmen aus Druckgussaluminium. Schwenkbarer Stahlbügel. Gehärtetes Sicherheitsglas. Anschlussdose aus Isoliermaterial.

Projecteur avec LED 5500K. Boîtier et cadre en fonte d'aluminium. Etrier orientable en acier. Verre de sécurité trempé. Boîte de câblage en matière isolante.



schwarz

noir

Art.No.	Watt	LQ	Winkel	CHF brutto
RL15CW30S	15W	LED	30°	610.00

weiss

blanc

Art.No.	Watt	LQ	Winkel	CHF brutto
RL15CW30W	15W	LED	30°	610.00

alugrau

gris alu

Art.No.	Watt	LQ	Winkel	CHF brutto
RL15CW30A	15W	LED	30°	610.00

Preise verstehen sich exkl. MWSt. und vRG - Preisänderungen vorbehalten.

Nos prix s'entendent excl. TVA et TAR - modification de prix sous réserve.

MX 1000

Scheinwerfer für Halogenlampen. Gehäuse und Rahmen aus Druckgussaluminium. Reflektor aus Reinstaluminium. Schwenkbarer Stahlbügel. Gehärtetes Sicherheitsglas. Anschlussdose aus Polyamidfiberglas mit Stopfbuchse PG11.

Projecteur pour lampes halogènes. Boîtier et cadre en fonte d'aluminium. Réflecteur en aluminium ultra pur. Etrier orientable en acier. Verre de sécurité trempé. Boîte de câblage en polyamide fibre de verre avec presse étoupe PG11.



schwarz

noir

Art.No.	Watt	LQ	Socket	CHF brutto
MX1000S	1 x 1000W	QT-DE	R7s	115.00

weiss

blanc

Art.No.	Watt	LQ	Socket	CHF brutto
MX1000W	1 x 1000W	QT-DE	R7s	115.00

alugrau

gris alu

Art.No.	Watt	LQ	Socket	CHF brutto
MX1000A	1 x 1000W	QT-DE	R7s	115.00

Zubehör

accessoires

Art.No.	Info	CHF brutto
MX1-1000	Seitenblenden schwarz, per Paar <i>volets antiéblouissements noirs, par paire</i>	20.00
MX2-1000	Schutzgitter schwarz, Stahl <i>grille protectrice noire, acier</i>	46.00

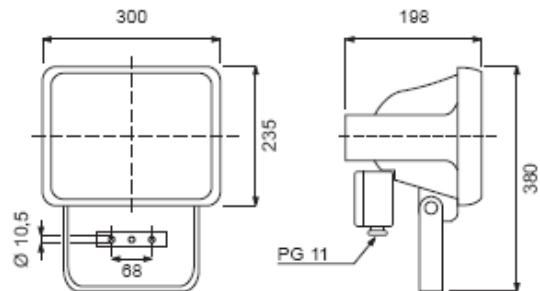

MX 500

Scheinwerfer für Halogenlampen. Gehäuse und Rahmen aus Druckgussaluminium. Reflektor aus Reinstaluminium. Schwenkbarer Stahlbügel. Gehärtetes Sicherheitsglas. Anschlussdose aus Isoliermaterial mit Stopfbuchse PG11.

Projecteur pour lampes halogènes. Boîtier et cadre en fonte d'aluminium. Réflecteur en aluminium ultra pur. Etrier orientable en acier. Verre de sécurité trempé. Boîte de câblage en matière isolante avec presse étoupe PG11.



schwarz

noir

Art.No.	Watt	LQ	Socket	CHF brutto
MX500S	max. 500W	QT-DE	R7s	47.00

weiss

blanc

Art.No.	Watt	LQ	Socket	CHF brutto
MX500W	max. 500W	QT-DE	R7s	47.00

alugrau

gris alu

Art.No.	Watt	LQ	Socket	CHF brutto
MX500A	max. 500W	QT-DE	R7s	47.00



Zubehör

accessoires

Art.No.	Info	CHF brutto
MX3-500S	Blendklappe schwenkbar schwarz <i>volets antiéblouissements orientables noirs</i>	35.00
MX3-500W	Blendklappe schwenkbar weiss <i>volets antiéblouissements orientables blancs</i>	35.00
MX3-500A	Blendklappe schwenkbar alugrau <i>volets antiéblouissements orientables gris alu</i>	35.00
MX2-500	Schutzgitter schwarz, Stahl <i>grille protectrice noire, acier</i>	19.00
MX22S	Wandausleger schwarz, Stahl, 500mm <i>console murale noire, acier, 500mm</i>	40.00

